

FA490RWH5

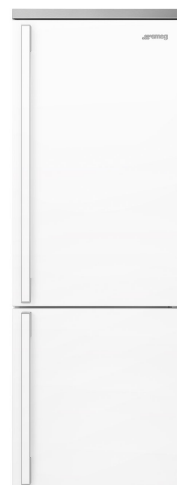

Produktgrupp	Kyl
Installation	Fristående
Kategori	Kombinerad
Reference width	60 - 70
Typ av kyla	Total No Frost - Dubbla kylsystem
Avfrostning	Automatisk
Typ av gångjärn	Standard
Gångjärnens position	Höger
EAN-kod	8017709297404



Estetisk linje

Färg	Vit	Sidopartiernas material	Stål
Estetik	Portofino	Sidornas färg	Vit
Design	Platt	Logga	Utanpåliggande
Dörrens material	Stål	Färg på dörrhyllsprofiler	Silver
Rostfritt stål liknande dörr	Normal	Färg på lådprofiler	Silver
Handtag	Extern	Färg på hyllprofiler	Silver
Typ av handtag	Fast	Display	7 segment
Handtagets färg	Vit	Placering av display	I kylutrymme
Färg på logo	Krom	Tillgänglig i färger	Rostfritt stål, Antracit, Svart, Röd

Inredning kylskåp



Antal justerbara hyllplan	3	Typ av Grönsaksfack	Glas
Antal frukt- och grönsakslådor	1	Life Plus zon	0°C
Typ av justerbara hyllplan	Glas	Belysning kyl	Ja
Upphängning av grönsakslåda	Glidskenor	Typ av Belysning kyl	LED
Grönsaksfack	Ja		

Kylskåpsdörr

Antal justerbara hyllplan	3	Antal hyllplan med flaskställ	1
---------------------------	---	-------------------------------	---

Övrig inredning kylskåp



MultiFlow	Ja	Ionizer	Ja
Fläkt	Ja		

Inredning frys

Antal lådor	2	Antal fack med klaff	1
Antal hyllplan	2	Typ av hyllplan	Glas

Övrig inredning frys



Manuell ismaskin	Ja	Zon för snabbinfrysning	Ja
Ismaskin	Manuell		

Andra tekniska egenskaper



Display för funktioner	Snabbinfrysning, Eco, Temperaturlarm
Snabbinfrysningsknapp	Ja
Indikeringslampa temperaturlarm	Ja
Larm vid öppen dörr	Ljudsignal & visuell
Temperaturlarm	Ja
Typ av temperaturkontroll	Elektronisk
Antal kompressorer	1
Typ av kylgas	R600a
Typ av kompressor	Inverter Technology
Mängd kylmedia (gr)	45 g
Skummedel	Cyklopentan

Prestanda/Energimärkning – Reg. 2019



Årlig energianvändning (kWh/år)	285 kWh/a	Luftburet akutstiskt buller räknat i dB(A) re 1 pW	41 dB(A) re 1pW
Energiklass	E	Kapacitet vid strömavbrott	14 h
Utsläppsklass för luftburet akustiskt buller	C	4 stjärnor – Fryskapacitet	8 Kg/24h
Totalvolym (dm ³ eller liter)	481 l		

Summan av frysfackets/frysfackens volymer 137 l

Summan av lågtemperaturfackets/-ens och kylfacket/-ens volymer 344 l

Klimatklass EEI

SN, N, ST, T
99 %







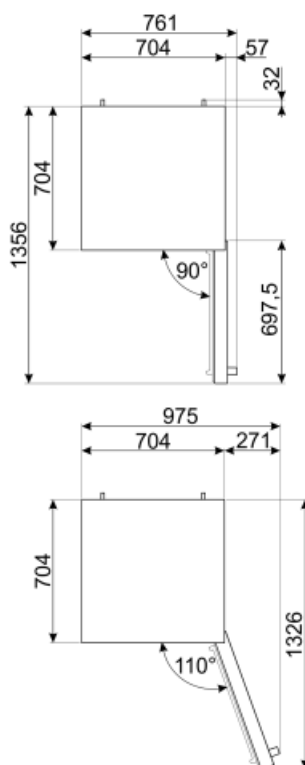
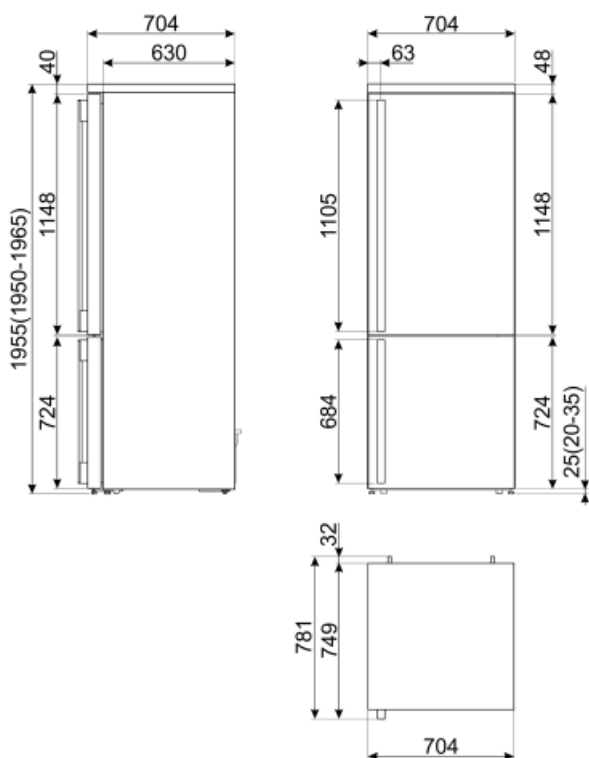

Elektrisk anslutning

Typ av kontakt (F;E) Eurokontakt
Anslutningseffekt 127 W
Ström 1.1 A

Volt (V) 220-240 V
Frekvens 50/60 Hz
Sladdens längd 180 cm



Symbols glossary (TT)

- | | | | |
|--|--|---|---|
|  | 4 stjärnors frysfack för bättre konservering av maten. |  | Smeg Active Ion-systemet neutraliserar bakterier, mögelsporer och alla föroreningar som bidrar till obehaglig lukt och matskador. Tack vare genereringen av joner som släpps ut i kylan aktiveras en naturlig luftreningsprocess som möjliggör ännu längre livsmedelsförvaring. |
|  | A ++: Energieffektivitetsklass A ++ hjälper till att spara upp till 20% energi jämfört med klass A. Maximal prestanda med lägsta förbrukning garanteras. |  | Den automatiska avfrostningen fungerar genom att avfrostas automatiskt med jämna mellanrum, vilket eliminerar behovet av att frosta av manuellt. |
|  | Ekonomiskt läge: Analyserar kylskåpets funktion under aktiveringen och optimerar driftscykeln för att minska strömförbrukningen. |  | Energieffektivitetsklass E |
|  | Ventilerad: Tvångsfördelning av kall luft i kylskåpet, vilket möjliggör jämn temperatur i kylan. |  | Snabbfrysning: Snabbfrysningfunktionen sänker temperaturen i facket när den aktiveras några timmar före användning. |
|  | Inre LED-belysning: ett mer energieffektivt och mer varaktigt sätt att lysa upp apparatens inre. |  | Life Plus 0 °C: Lifeplus-facken har en temperatur på 0 °C, vilket bevarar färskt kött och fisk längre. |
|  | Smegs utveckling mot intelligentare och mer miljövänliga modeller har lett till valet av Inverter-teknik som minskar förbrukningen betydligt. |  | Air plus: håller maten färsk längre. |